

**319W76EN**

**OVLÁDACÍ PANEĽ  
PRO 24V PŘEVODOVÉ MOTORY**

Official Partner



MILANO 2015  
FEEDING THE PLANET  
ENERGY FOR LIFE

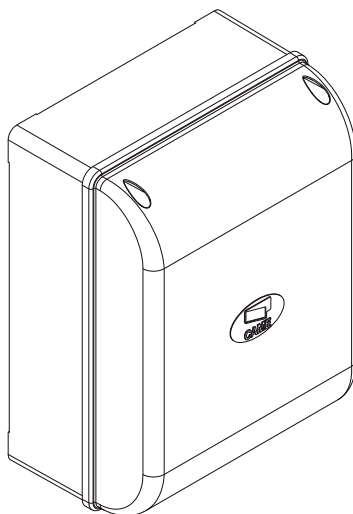



**Návod k montáži**

**ZL60**

**„DŮLEŽITÉ BEZPEČNOSTNÍ POKYNY PRO MONTÁŽ“**  
**„VAROVÁNÍ: NESPRÁVNĚ PROVEDENÁ MONTÁŽ MŮŽE MÍT ZA NÁSLEDEK VÁŽNÉ POŠKOZENÍ. DODRŽUJTE VEŠKERÉ MONTÁŽNÍ POKYNY“**  
**„TENTO NÁVOD K MONTÁŽI JE URČENÝ VÝHRADNĚ PRO PROFESIONÁLNÍ KVALIFIKOVANÉ PRACOVNÍKY“**



## LEGENDA

-  Tento symbol upozorňuje na části, které musí být pečlivě prostudovány.
-  Tento symbol upozorňuje na části, které popisují bezpečnostní opatření.
-  Tento symbol upozorňuje na části obsahující informace pro uživatele.

## ODKAZ NA NORMY

Společnost Came Cancelli Automatici S.p.A. je certifikována podle: ISO 9001 na systém řízení kvality a ISO 14001 na systém řízení životního prostředí.

Tento výrobek splňuje aktuální směrnice uvedené v prohlášení o shodě.

## POPIS

Vícefunkční ovládací panel pro dvoukřídlé otočné brány. Funkce nastavitelné pomocí přepínačů DIP a trimrů.

Montáž pro připojení k modulu GP1 za účelem snížení příkonu, připojení ke kartě LB39 pro ovládání i během výpadků napájení a pro dobíjení baterií.

### Určené použití

Ovládací panel ZL60 je určený k ovládání převodových motorů CAME pro otočné brány v rezidenčních a bytových domech.

 Jakákoliv montáž a/nebo použití, která nejsou v souladu s tímto návodem, jsou zakázána.

### Limitní hodnoty pro použití

Celkový výkon připojených motorů nesmí překročit 250 W.

### Technické údaje

Typ	ZL60
Stupeň krytí (IP)	54
Napájení (V – 50/60 Hz)	230 AC
Napájení motoru (V)	24 DC
Příkon v pohotovostním režimu (W)	7
Příkon v pohotovostním režimu s technologií Green Power (W)	1,15
Max. výkon (W)	300
Materiál pouzdra	ABS
Provozní teplota (°C)	-20 ÷ +55
Izolační třída	I
Hmotnost (kg)	-

### TABULKA POJISTEK

Pojistka vedení	2 A-F = 230 V
Pojistka příslušenství / desky	2 A-F

Všechna připojení jsou chráněna rychlými pojistkami.

## Rozměry (mm)

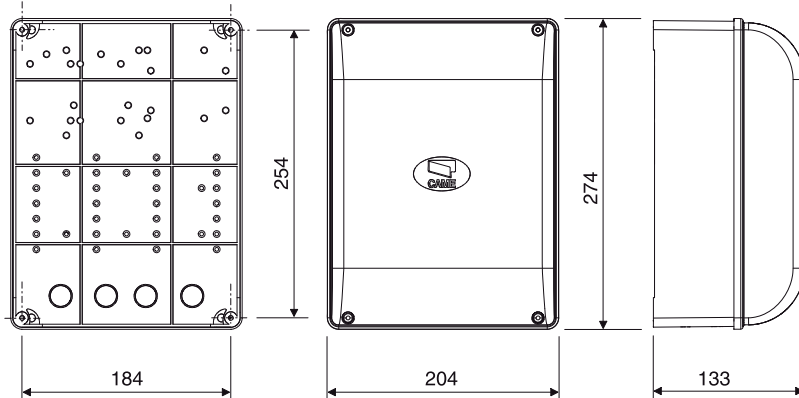

## Popis dílů

- |  |  |
|--|--|
| 1. Pojistka vedení                           | 10. Konektor karty AF                        |
| 2. Svorkovnice napájení                      | 11. Svorky antény                            |
| 3. Svorkovnice transformátoru                | 12. Svorkovnice bezpečnostních zařízení      |
| 4. Transformátor                             | 13. Konektor karty R800                      |
| 5. Transformátor pro modul Green Power (GP1) | 14. Svorky příkazových a ovládacích zařízení |
| 6. Trimr                                     | 15. Svorka voliče bloku ovladačů             |
| 7. Programovací tlačítko                     | 16. Převodové motory se svorkami enkodéru    |
| 8. DIP                                       | 17. Pojistka příslušenství/karty             |
| 9. Varovná LED dioda                         | 18. Svorkovnice napájení příslušenství       |

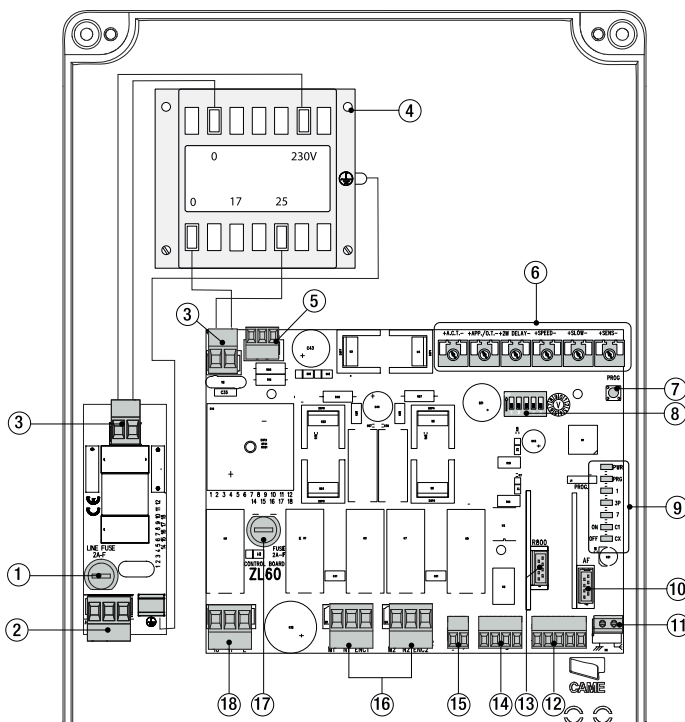

## VŠEOBECNÉ POKYNY PRO MONTÁŽ

- △ Montáž toho výrobku směřjí provádět pouze zkušení a kvalifikovaní pracovníci.
- △ Varování! Před prováděním prací na ovládacím panelu odpojte síťové napájení a vyjměte baterie, jestliže jsou instalovány.

### Úvodní kontroly

- △ Před zahájením montáže proveďte následující úkony:
  - Ujistěte se, že místo pro montáž ovládacího panelu je chráněno před nárazy, plocha pro ukotvení panelu je dostatečně pevná a jsou použity vhodné upevňovací prvky (tj. šrouby, kotvy apod.).
  - Zajistěte montáž vhodného dvoupólového odpojovacího zařízení v napájecím vedení, které splňuje směrnice pro montáž. Toto zařízení musí zcela odpojit napájení podle podmínek přetížení kategorie III (to znamená min. oddálení kontaktů 3 mm).
  - ⚠ Zajistěte, aby všechna připojení ve skřínce (připojení, která zajišťují propojení ochranného obvodu) byla opatřena dodatečnou izolací s ohledem na jiné vnitřní elektrické díly.
  - Zvolte vhodné trubky a kanály pro vedení elektrických kabelů a zajistěte jejich ochranu proti mechanickému poškození.

### Nářadí, nástroje a materiály

Zkontrolujte, zda máte k dispozici veškeré nářadí a materiály, které budete potřebovat pro bezpečnou montáž podle platných norem a předpisů. Na obrázku jsou zobrazeny některé nástroje a nářadí, které bude montážní pracovník potřebovat.

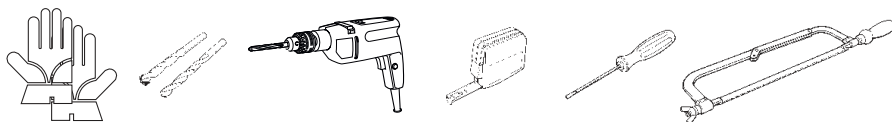

### Typy kabelů a minimální průřezy

Připojení	Typ kabelu	Délka kabelu 1 < 10 m	Délka kabelu 10 < 20 m	Délka kabelu 20 < 30 m
Napájení ovládacího panelu 230 V AC	FROR CEI 20-22 CEI EN 50267-2-1	3G × 1,5 mm <sup>2</sup>	3G × 2,5 mm <sup>2</sup>	3G × 4 mm <sup>2</sup>
Napájení motoru/enkodéru 24 V DC		3 × 1 mm <sup>2</sup>	3 × 1,5 mm <sup>2</sup>	3 × 2,5 mm <sup>2</sup>
Blikající světlo		2 × 0,5 mm <sup>2</sup>		
Vysílače fotobuněk		2 × 0,5 mm <sup>2</sup>	2 × 0,5 mm <sup>2</sup>	2 × 0,5 mm <sup>2</sup>
Přijímače fotobuněk		4 × 0,5 mm <sup>2</sup>	4 × 0,5 mm <sup>2</sup>	4 × 0,5 mm <sup>2</sup>
Ovládací a bezpečnostní zařízení		2 × 0,5 mm <sup>2</sup>	2 × 0,5 mm <sup>2</sup>	2 × 0,5 mm <sup>2</sup>
Anténa	RG58	max. 10 m		

📖 Jestliže se délka kabelu liší od délky specifikované v tabulce, zajistěte průřez kabelu odpovídající skutečnému odběru proudu připojených zařízení a podle ustanovení normy CEI EN 60204-1.

V případě několikanásobného dalšího zatížení ve stejném vedení musí být rozměry kabelu přepočítány podle skutečného příkonu a skutečných vzdáleností. Jsou-li připojovány výrobky k zařízení, která nejsou zvažována v tomto návodu, prostudujte návod dodané k uvedenému výrobku

## MONTÁŽ

### Přípevnění ovládacího panelu

Ovládací panel připevněte v chráněném prostoru. Použijte šrouby s půlkulovou hlavou s křížovou drážkou o max. průměru 6 mm. ①

Provrtejte otvory ②.

☞ Otvory jsou různého průměru: 23, 29 a 37 mm.

⚠ Dávejte pozor, abyste nepoškodili řídicí desku uvnitř pouzdra.

Zasuňte kabelovou ucpávku s vlnitými trubkami pro prosvětlání elektrických kabelů ③.

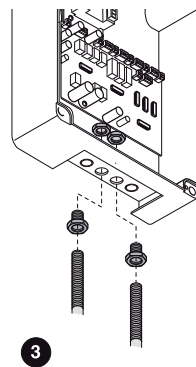
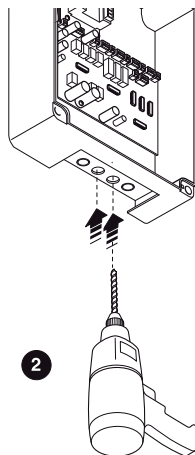
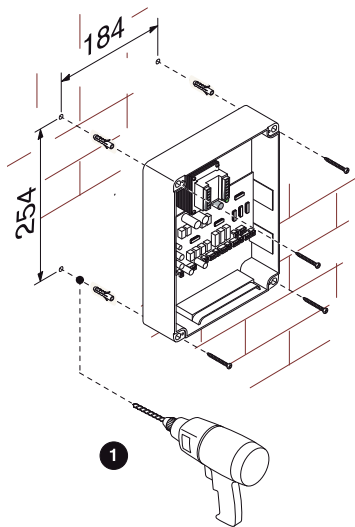

## ELEKTRICKÉ ZAPOJENÍ A PROGRAMOVÁNÍ

### Napájení

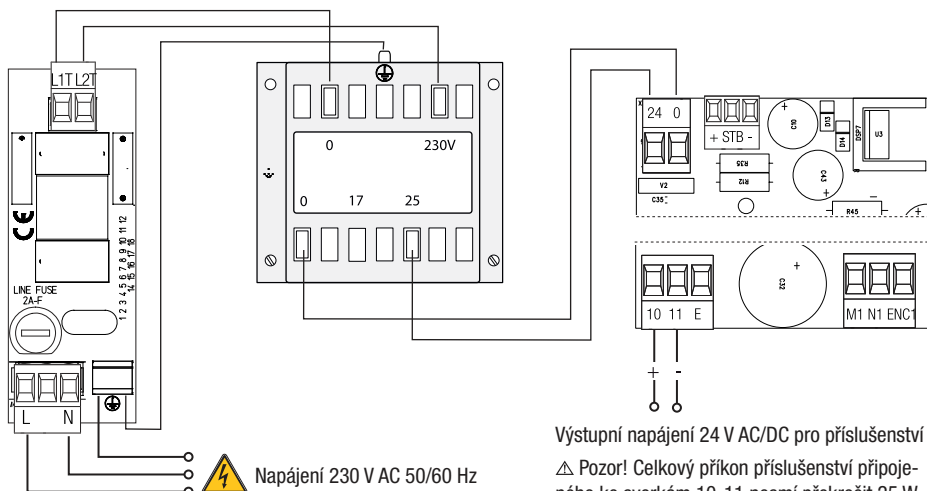

Výstupní napájení 24 V AC/DC pro příslušenství

⚠ Pozor! Celkový příkon příslušenství připojeného ke svorkám 10-11 nesmí překročit 25 W.

## Připojení převodového motoru k enkodéru



## Výstražné zařízení

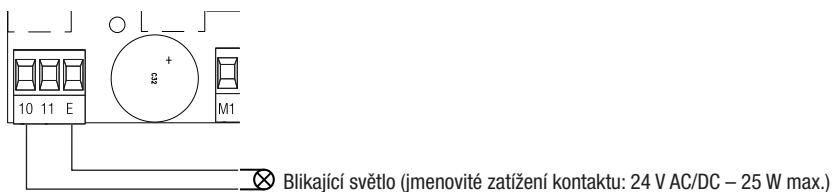

## Příkazová a ovládací zařízení

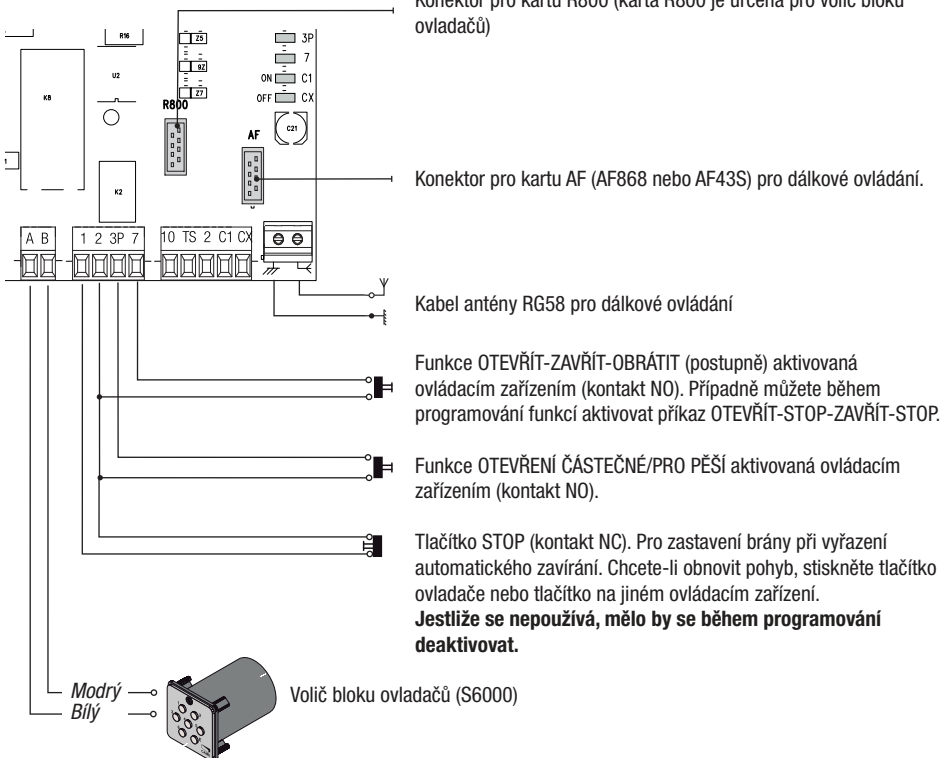

△ VAROVÁNÍ! Z důvodu zajištění správné funkce MUSÍTE před osazením zaklapávací karty (např. AF, R800) ODPOJIT SÍŤOVÉ NAPÁJENÍ, případně vyjmout osazené baterie.

## Bezpečnostní zařízení

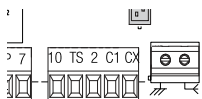

Připojení fotobuněk pro částečné zastavení nebo čekání při překážce (kontakt NC), viz programování funkcí.

Připojení fotobuněk pro opětovné otevření během režimu zavírání (kontakt NC), viz programování funkcí.

### Fotobuňky

Konfigurujte kontakt C1 nebo CX (NC), vstup pro bezpečnostní zařízení, např. fotobuňky, které jsou ve shodě s normou EN 12978.

Viz programování funkcí vstupu C1 nebo CX:

- C1 opětovné otevření během zavírání. Jestliže se křídla brány zavírají, rozpojení kontaktu způsobí obrácení jejich pohybu, dokud se úplně neotevřou.
- C3 částečné zastavení. Křídla brány v pohybu se během automatického zavírání zastaví (je-li aktivována funkce automatického zavírání).
- C4 čekání při překážce. Křídla brány v pohybu se zastaví a začnou se znovu pohybovat po odstranění překážky.

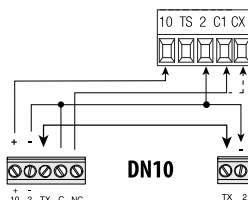

**Nepoužité kontakty CX musí být během programování deaktivovány.**

### Bezpečné zapojení fotobuněk (test funkcí)

Při každém příkaze otevření nebo zavření si deska ověřuje, že bezpečnostní systém funguje.

Jakákoliv chybná funkce blokuje jakýkoliv příkaz.

Umožnění programování funkcí.

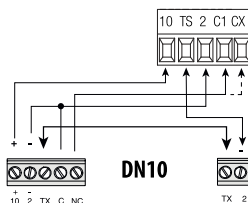

## Programování funkcí

**⚠ Programování funkcí musí být prováděno, je-li ovládací mechanismus v klidu.**

**Když jste ukončili programování, nastavte všechny přepínače DIP na OFF (VYP).**

**📖 Do paměti můžete uložit až 25 uživatelů. Ě**

**📖 Po volbě funkce přepínačem DIP lze podle svítící/nesvítící diody určit, která funkce je aktivní/neaktivní.**

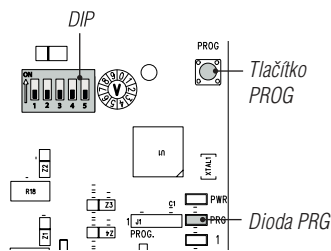

**📖 DŮLEŽITÉ! Nejprve naprogramujte první funkce, tj. Typ motoru, Počet motorů, ÚPLNĚ ZASTAVENÍ a Samoučení.**

DIP	Popis funkcí
	<p><b>Typ motoru</b></p> <p>Standardně ovládací panel řídí převodové motory 0010PP001.</p> <p>Řízení převodových motorů 0010PB001:</p> <p>Vyberte přepínače DIP dle zobrazení a stiskněte tlačítko PROG na desce. Dioda svítí a bzučák zazní po dobu 1 s.</p> <p>Pro návrat do výchozího nastavení stiskněte znovu tlačítko PROG. Dioda bliká a bzučák zazní dvakrát.</p>
	<p><b>Počet motorů</b></p> <p>Standardně jsou konfigurovány dva motory.</p> <p>Konfigurování jednoho motoru:</p> <p>Vyberte přepínače DIP dle zobrazení a stiskněte tlačítko PROG na desce.</p> <p>Pro návrat do výchozího nastavení stiskněte znovu tlačítko PROG. Dioda bliká a bzučák zazní dvakrát.</p>



### ÚPLNÉ ZASTAVENÍ tlačítkem (kontakt 1-2)

Standardně je funkce deaktivována.

Aktivace:

Vybte přepínače DIP dle zobrazení a stiskněte tlačítko PROG na desce. Dioda bliká a bzučák zazní dvakrát. Pro návrat do výchozího nastavení stiskněte znovu tlačítko PROG. Dioda svítí a bzučák zazní po dobu 1 s.



### Samoučení dráhy brány (viz odstavec Samoučení)

Vybte přepínače DIP dle zobrazení a stiskněte tlačítko PROG na desce.

Brána provede řadu pohybů za účelem zjištění bodů koncového zastavení. Chcete-li vytvořit body zpomalení při otevírání a zavírání, stiskněte tlačítko PROG v okamžiku, kdy křídla brány dosáhnou požadovaných bodů.

Během kalibrace bliká dioda PRG. Jakmile je kalibrace ukončena, bzučák zazní po dobu 1 s.

Jestliže se kalibrace nezdařila, dioda bliká rychle a bzučák zazní 7krát.

Operaci samoučení dráhy brány můžete přerušit stisknutím tlačítka STOP (je-li aktivní).



### Opětovné otevření během zavírání (kontakt 2-C1)

Standardně je funkce deaktivována.

Aktivace:

Vybte přepínače DIP dle zobrazení a stiskněte tlačítko PROG na desce. Dioda svítí a bzučák zazní po dobu 1 s. Pro návrat do výchozího nastavení stiskněte znovu tlačítko PROG. Dioda bliká a bzučák zazní dvakrát.



### Vstup na kontakt 2-CX

Standardně je funkce deaktivována.

Aktivace:

Vybte přepínače DIP dle zobrazení a stiskněte tlačítko PROG na desce. Dioda svítí a bzučák zazní po dobu 1 s. Pro návrat do výchozího nastavení stiskněte znovu tlačítko PROG. Dioda bliká a bzučák zazní dvakrát.



### Částečné zastavení nebo čekání při překážce (kontakt 2-CX)

Standardně je aktivována funkce částečného zastavení.

Aktivace funkce čekání při překážce:

Vybte přepínače DIP dle zobrazení a stiskněte tlačítko PROG na desce. Dioda svítí a bzučák zazní po dobu 1 s. Pro návrat do výchozího nastavení stiskněte znovu tlačítko PROG. Dioda bliká a bzučák zazní dvakrát.



### OTEVŘÍT-ZAVŘÍT-OBŘÁTIT nebo OTEVŘÍT-STOP-ZAVŘÍT-STOP tlačítkem (kontakt 2-7)

Standardně je nastavena funkce OTEVŘÍT-ZAVŘÍT-OBŘÁTIT.

Chcete-li aktivovat funkci OTEVŘÍT-STOP-ZAVŘÍT-STOP:

Vybte přepínače DIP dle zobrazení a stiskněte tlačítko PROG na desce. Dioda svítí a bzučák zazní po dobu 1 s. Pro návrat do výchozího nastavení stiskněte znovu tlačítko PROG. Dioda bliká a bzučák zazní dvakrát.



### . Tlačítkem aktivované částečné otevření nebo otevření pro pěší (kontakt 2-3P)

Standardně je nastaven režim otevření pro pěší.

Aktivace částečného otevření:

Vybte přepínače DIP dle zobrazení a stiskněte tlačítko PROG na desce. Dioda svítí a bzučák zazní po dobu 1 s. Pro návrat do výchozího nastavení stiskněte znovu tlačítko PROG. Dioda bliká a bzučák zazní dvakrát.



### Snímání překážky se zastavením motoru

Standardně je funkce deaktivována.

Aktivace:

Vybte přepínače DIP dle zobrazení a stiskněte tlačítko PROG na desce. Dioda bliká a bzučák zazní dvakrát. Pro návrat do výchozího nastavení stiskněte znovu tlačítko PROG. Dioda svítí a bzučák zazní po dobu 1 s.



### Enkodér

Standardně je funkce deaktivována.

Aktivace:

Vybte přepínače DIP dle zobrazení a stiskněte tlačítko PROG na desce. Dioda bliká a bzučák zazní dvakrát. Pro návrat do výchozího nastavení stiskněte znovu tlačítko PROG. Dioda svítí a bzučák zazní po dobu 1 s.



### Časovaná zpomalení (enkodér deaktivován)

Standardně je funkce deaktivována.

Aktivace:

Vybte přepínače DIP dle zobrazení a stiskněte tlačítko PROG na desce. Dioda bliká a bzučák zazní po dobu 1 s. Pro návrat do výchozího nastavení stiskněte znovu tlačítko PROG. Dioda bliká a bzučák zazní dvakrát.



### Automatické zavírání

Standardně je funkce deaktivována.

Aktivace:

Vybte přepínače DIP dle zobrazení a stiskněte tlačítko PROG na desce. Dioda svítí a bzučák zazní po dobu 1 s. Pro návrat do výchozího nastavení stiskněte znovu tlačítko PROG. Dioda bliká a bzučák zazní dvakrát.

Čekání před automatickým zavíráním začne po dosažení bodu koncového zastavení při otevírání a potrvá po dobu nastavenou na trimru automatického zavírání (A.C.T.).

△ Automatické zavírání nebude aktivováno, jestliže budou spuštěna bezpečnostní zařízení v důsledku zjištění překážky, po úplném zastavení (TOTAL STOP) nebo v případě přerušení napájení.



### Automatické zavírání po částečném otevření nebo otevření pro pěší

Standardně je funkce deaktivována.

Aktivace:

Vyberte přepínače DIP dle zobrazení a stiskněte tlačítko PROG na desce. Dioda PRG svítí a bzučák zazní po dobu 1 s.

Pro návrat do výchozího nastavení stiskněte znovu tlačítko PROG. Dioda bliká a bzučák zazní dvakrát.

△ Doba automatického zavírání je trvale nastavena na 10 s.



### Úvodní blikání (trvání úvodního blikání: 5 s)

Standardně je funkce deaktivována.

Aktivace:

Vyberte přepínače DIP dle zobrazení a stiskněte tlačítko PROG na desce. Dioda svítí a bzučák zazní po dobu 1 s.

Pro návrat do výchozího nastavení stiskněte znovu tlačítko PROG. Dioda bliká a bzučák zazní dvakrát.



### Zavírací přitlak

Standardně je funkce deaktivována.

Aktivace:

Vyberte přepínače DIP dle zobrazení a stiskněte tlačítko PROG na desce. Dioda svítí a bzučák zazní po dobu 1 s.

Pro návrat do výchozího nastavení stiskněte znovu tlačítko PROG. Dioda bliká a bzučák zazní dvakrát.



### Uložení hodnoty trimru do paměti

Použijte trimr k nastavení doby do automatického zavírání (A.C.T.), bodu koncové klidové polohy při otevírání a zavírání, doby zpoždění chodu druhého motoru při zavírání, rychlosti pohybu brány, rychlosti zpomalení (SP.RAL) a citlivosti (SENS.).

Uložení hodnot do paměti:

Vyberte přepínače DIP dle zobrazení a stiskněte tlačítko PROG na desce. Dioda svítí a bzučák zazní po dobu 1 s.



### Test funkcí

Standardně je funkce deaktivována.

Aktivace:

Vyberte přepínače DIP dle zobrazení a stiskněte tlačítko PROG na desce. Dioda svítí a bzučák zazní po dobu 1 s.

Pro návrat do výchozího nastavení stiskněte znovu tlačítko PROG. Dioda bliká a bzučák zazní dvakrát.



### Tlačítkem aktivovaná remanentní akce

Standardně je funkce deaktivována.

Aktivace:

Vyberte přepínače DIP dle zobrazení a stiskněte tlačítko PROG na desce. Dioda svítí a bzučák zazní po dobu 1 s.

Pro návrat do výchozího nastavení stiskněte znovu tlačítko PROG. Dioda bliká a bzučák zazní dvakrát.

△ Brána se otevře a zavře, podržte-li tlačítko stisknuté.

Tlačítko otevření připojené k 2-3P (kontakt NO) a tlačítko zavření připojené k 2-7 (kontakt NO).

Všechna ostatní ovládací zařízení, dokonce i bezdrátová, jsou vyřazena.



### Částečné otevření

Vyberte přepínače DIP dle zobrazení a stiskněte tlačítko PROG po dobu 1 s. Dioda PRG bliká. Během 20 s zadejte kód na voliči bloku ovladačů, nebo stiskněte tlačítko na ovladači, který chcete uložit do paměti.

Je-li uložení do paměti úspěšné, rozsvítí se dioda PRG a bzučák zazní po dobu 1 s.

Jestliže byl ovladač již dříve uložen do paměti, nebo byl překročen maximální počet uživatelů, dioda bliká rychle a bzučák zazní 7krát.



### Jen otevření

Vyberte přepínače DIP dle zobrazení a stiskněte tlačítko PROG po dobu 1 s. Dioda PRG bliká. Během 20 s zadejte kód na voliči bloku ovladačů, nebo stiskněte tlačítko na ovladači, který chcete uložit do paměti.

Je-li uložení do paměti úspěšné, svítí dioda PRG a bzučák zazní po dobu 1 s.

Jestliže byl ovladač již dříve uložen do paměti, nebo byl překročen maximální počet uživatelů, dioda bliká rychle a bzučák zazní 7krát.



### OTEVŘÍT-ZAVŘÍT-OBŘÁTIT

Vyberte přepínače DIP dle zobrazení a stiskněte na 1 s tlačítko PRG. Dioda PRG bliká. Během 20 s zadejte kód na voliči bloku ovladačů, nebo stiskněte tlačítko na ovladači, který chcete uložit do paměti.

Je-li uložení do paměti úspěšné, svítí dioda PRG a bzučák zazní po dobu 1 s.

Jestliže byl kód již dříve uložen do paměti, nebo byl překročen maximální počet uživatelů, dioda bliká rychle a bzučák zazní 7krát.



### OTEVŘÍT-STOP-ZAVŘÍT-STOP

Vyberte přepínače DIP dle zobrazení a stiskněte na 1 s tlačítko PRG. Dioda PRG bliká. Během 20 s zadejte kód na voliči bloku ovladačů, nebo stiskněte tlačítko na ovladači, který chcete uložit do paměti.

Je-li uložení do paměti úspěšné, svítí dioda PRG a bzučák zazní po dobu 1 s.

Jestliže byl kód již dříve uložen do paměti, nebo byl překročen maximální počet uživatelů, dioda bliká rychle a bzučák zazní 7krát.





### Vymazání všech uživatelů

Vyberte přepínače DIP dle zobrazení a stiskněte tlačítko PROG na desce po dobu 5 s.  
Je-li vymazání úspěšné, svítí dioda PRG a bzučák zazní po dobu 1 s.



### Resetování parametrů

Vyberte přepínače DIP dle zobrazení a stiskněte tlačítko PROG na desce po dobu 5 s.  
Je-li vymazání úspěšné, svítí dioda PRG a bzučák zazní po dobu 1 s.  
Pomocí této funkce nelze uživatele vymazat.

## Samouchení dráhy křídla brány

### Enkodér aktivován (tovární nastavení)

Vyberte přepínače DIP a stiskněte tlačítko PROG na desce podle vyobrazení v části zabývající se programováním funkcí. Brána provede řadu pohybů za účelem zjištění bodů zahájení zpomalení a koncového zastavení.

A = 25 % dráhy pohybu při rychlosti zpomaleného otevírání.

B = 25 % dráhy pohybu při rychlosti zpomaleného zavírání.

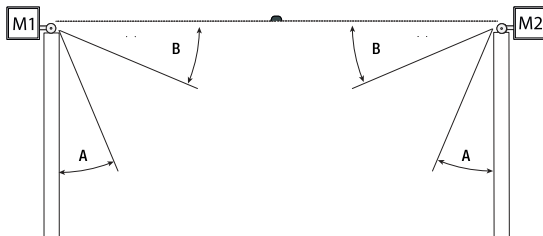

Jestliže chcete změnit body zahájení zpomaleného zavírání a otevírání, postupujte následovně:

- Během chodu druhého převodového motoru (M2) při otevírání stiskněte tlačítko PROG v okamžiku, kdy křídlo brány dosáhne požadovaného bodu ❶ zpomalení při zavírání.

- Stisknutím tlačítka PROG vytvořte bod ❷ začátku zpomalení při otevírání.

Tento postup opakujte rovněž pro první převodový motor (M1).

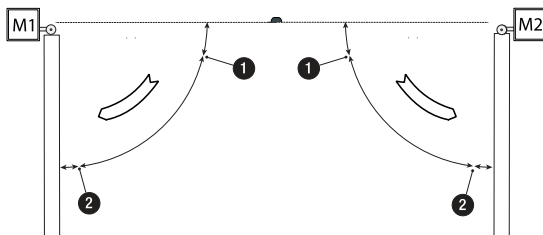

§§§

### Časovaná zpomalení aktivována

Deaktivujte funkci enkodéru, aktivujte funkci časovaného zpomalení a max. dobu provozu uložte do paměti (+).

Vyberte přepínače DIP pro samouchení dráhy brány a stiskněte tlačítko PROG na desce podle vyobrazení v části zabývající se programováním funkcí.

Brána provede řadu pohybů za účelem určení bodů začátku zpomalení a koncového zastavení.

A = 25 % doby provozu při rychlosti zpomaleného otevírání.

B = 25 % doby provozu při rychlosti zpomaleného zavírání.

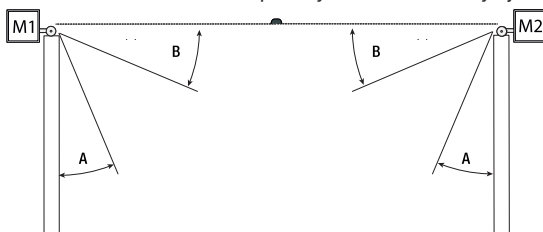

### Enkodér a časovaná zpomalení deaktivovány

Jsou-li enkodér a funkce časovaného zpomaleného deaktivovány, křídla brány vykonají celý pohyb konstantní rychlostí rovnající se 50 % maximální rychlost.

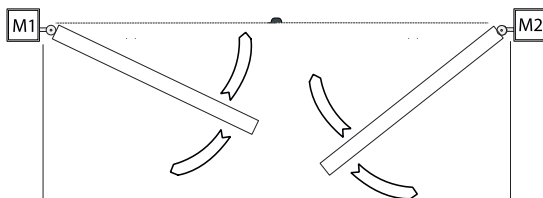

## Nastavení funkcí

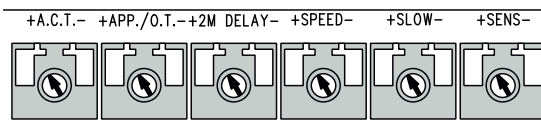
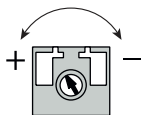

Trimr	Popis funkcí
<b>A.C.T.</b>	<p><b>Doba do automatického zavírání</b></p> <p>Tímto se seřizuje čekací doba vrat, když jsou otevřené. Jakmile tato doba uplyne, dochází k automatickému zavření.</p> <p>Doba prodlevy může být nastavena v rozmezí od 1 do 180 s.</p>
<b>APP./O.T.</b>	<p><b>Bod koncové klidové polohy (enkodér aktivován) nebo doba provozu (enkodér deaktivován)</b></p> <p>Nastavení bodu koncové klidové polohy motoru před body koncového zastavení při otevírání a zavírání. Počáteční bod koncové klidové polohy je vypočten jako procento, v rozsahu 1–10 %, úplné dráhy křídla brány. Je-li enkodér deaktivován, je k nastavení doby provozu v rozsahu 5–120 s použit trimr.</p>
<b>2M DELAY</b>	<p><b>Doba zpoždění chodu převodového motoru M2 při zavírání</b></p> <p>Po vydání příkazu k zavírání nebo po automatickém zavírání, převodový motor (M2) křídla je uveden do chodu se zpožděním vůči převodovému motoru (M1), nastavitelném v rozsahu 3–25 s.</p>
<b>SPEED</b>	<p><b>Rychlost pohybu</b></p> <p>Nastavení rychlosti převodových motorů během pohybů brány.</p> <p>Rychlost lze nastavit v rozsahu od 30 % (–) do 100 % (+).</p> <p>V případě deaktivace enkodéru a časovaných zpomalení je max. rychlost omezena na 50 %.</p>
<b>SLOW</b>	<p><b>Rychlost zpomalení</b></p> <p>Nastavení rychlosti převodových motorů při zpomalení.</p> <p>Rychlost lze nastavit v rozsahu od 30 % (–) do 60 % (+) max. rychlosti.</p> <p>Je-li rychlost zpomalení větší než rychlost pohybu, je rychlost pohybu automaticky omezena.</p>
<b>SENS.</b>	<p><b>Citlivost</b></p> <p>Nastavení citlivosti snímání překážky během pohybu brány.</p> <p>Minimální citlivost (–) nebo maximální citlivost (+).</p>

Po nastavení trimrů vyberte přepínače DIP a stiskněte tlačítko PROG na desce podle vyobrazení v části zabývající se programováním funkcí.

## Výstražná dioda

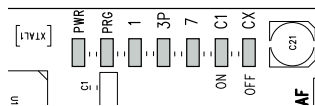

Dioda	Popis
<b>PWR (zelená)</b>	Upozorňuje, že řídicí deska je pod napětím.
<b>PRG (červená)</b>	Upozorňuje na fáze programování funkcí, čekací dobu při automatickém zavírání a jakékoliv chyby/závady
<b>1 (žlutá)</b>	Upozorňuje, že kontakt 1-2 (NC) je rozpojený (tlačítko STOP).
<b>3P (žlutá)</b>	Upozorňuje, že kontakt 2-3P (NO) je sepnutý (tlačítko částečného otevření).
<b>7 (žlutá)</b>	Upozorňuje, že kontakt 2-7 (NO) je sepnutý (příkazové tlačítko).
<b>C1/ON (žlutá)</b>	Upozorňuje, že kontakt 2-C1 (NC) je rozpojený (fotobuňky) / funkce aktivována.
<b>CX/OFF (žlutá)</b>	Upozorňuje, že kontakt 2-CX (NC) je rozpojený (fotobuňky) / funkce aktivována.

## ZÁVĚREČNÉ ČINNOSTI

### Přípevnění krytu

Po dokončení elektrického zapojení a montážních prací nasadte kryt a připevněte ho dodanými šrouby.

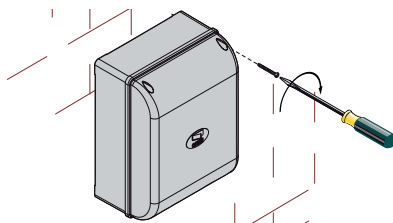

## ODSTRAŇOVÁNÍ ZÁVAD

VÝSTRAHY	MOŽNÉ PŘÍČINY	ŘEŠENÍ
Dioda PROG bliká a bzučák zazní každých 5 s.	<ul style="list-style-type: none"><li>Ovládací panel není funkční</li></ul>	<ul style="list-style-type: none"><li>Zavolejte podporu</li></ul>
Dioda PROG bliká a bzučák zazní 7krát.	<ul style="list-style-type: none"><li>Chyba samoučení</li><li>Porucha enkodéru</li><li>Chyba testu funkcí</li><li>Chyba doby provozu</li></ul>	<ul style="list-style-type: none"><li>Zkontrolujte správné připojení převodového motoru a enkodéru</li><li>Zavolejte podporu</li><li>Zkontrolujte správné zapojení fotobuněk a jejich funkcí</li><li>Zkontrolujte správnou funkci převodových motorů a nastavení doby provozu</li></ul>
	<ul style="list-style-type: none"><li>Zjištěn max. počet (5) po sobě jdoucích překážek</li><li>Chyba během resetování parametrů nebo odstraňování uživatelů</li><li>Uživatel je již uložený v paměti nebo byl překročen max. počet registrovaných uživatelů</li></ul>	<ul style="list-style-type: none"><li>Odstraňte překážku</li><li>Tlačítko PROG musí být stisknuto déle než 5 s</li><li>Ověřte, zda je uživatel skutečně uložený v paměti</li></ul>

## DEMONTÁŽ A LIKVIDACE

Demontáž a likvidace – dodržujte příslušné zákony platné ve vaší zemi.

Obalový materiál (lepenka, plasty, atd.) je nutné likvidovat jako tuhý komunální odpad a jednoduše jej separujte pro recyklaci od jiného odpadu.

Zatímco jiné komponenty (řídící desky, baterie, ovladače atd.) mohou obsahovat nebezpečné znečišťující látky. Tyto musí být proto likvidovány autorizovanými, certifikovanými, profesionálními firmami.

LIKVIDACI PROVÁDĚJTE VHODNÝM ZPŮSOBEM!

## PROHLÁŠENÍ O SHODĚ

Prohlášení **CE** – Came Cancelli Automatici S.p.A. prohlašuje, že tento výrobek splňuje příslušné základní požadavky stanovené směrnicemi 2006/95/ES a 2004/108/ES.

Ověřená kopie prohlášení o shodě je k dispozici na vyžádání.



**CAME**

CAMEGROUP

CE • Jakékoliv další informace o společnosti, výrobcích a servisu ve vašem jazyce na:

[www.came.com](http://www.came.com)